

Curva 45° Raio Longo OD

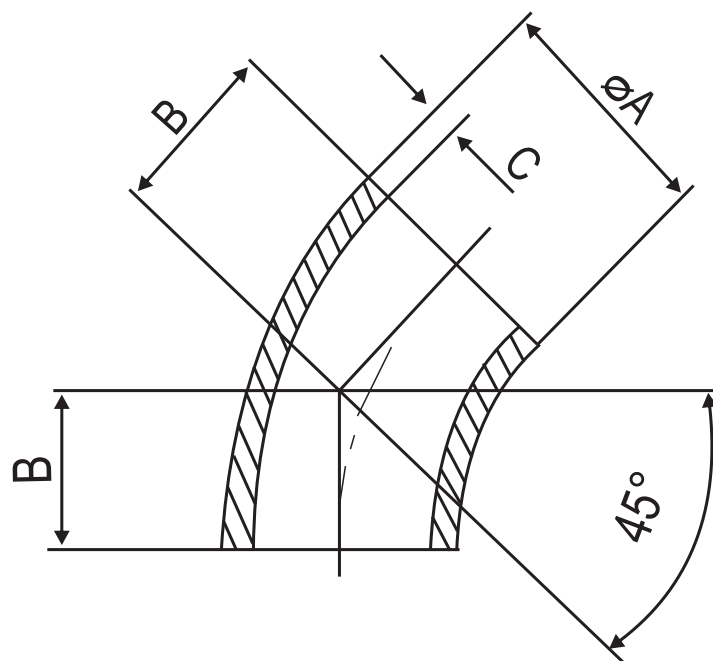

OD	A	B	C
1/2"	12,7	13,5	1,5
3/4"	19,1	20,2	1,5
1"	25,4	26,9	1,5
1.1/2"	38,1	40,4	1,5
2"	50,8	53,9	1,5
2.1/2"	63,5	67,4	2,0
3"	76,2	80,8	2,0
4"	101,6	107,8	2,0